

# MONZAplus большой формат волнистой черепицы

## аксессуары

|                                  |       |
|----------------------------------|-------|
| длина покрытия ок. / см          | 39,3  |
| средняя ширина покрытия ок. / см | 26,3  |
| полная длина ок. / см            | 46,4  |
| полная ширина ок. / см           | 30,4  |
| шт. / м <sup>2</sup> ок.         | 9,8   |
| угол наклона крыши*              | 22°   |
| вес / шт. / кг ок.               | 3,95  |
| вес / м <sup>2</sup> / кг ок.    | 38,71 |
| шт. / поддон                     | 240   |
| вес полного поддона              | 973   |

\* Небольшие углы наклона крыши возможны при применении соответствующих защитных элементов

### MONZAplus большой формат волнистой черепицы

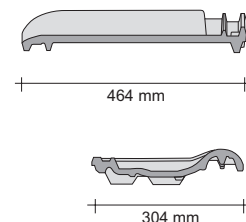

### Черепица крайняя левая

- вес ок. 6,4 кг

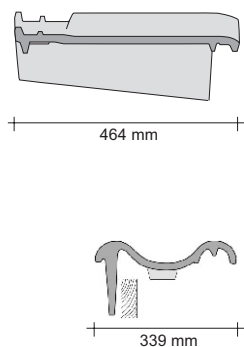

### Черепица крайняя правая

- вес ок. 5,6 кг

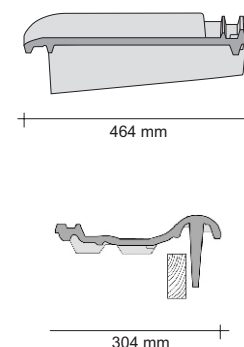

### Черепица 1/2

- вес ок. 2,8 кг  
- средняя ширина покрытия ок. 172 мм

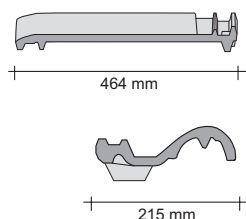

### Двухволновая черепица

- вес ок. 3,5 кг

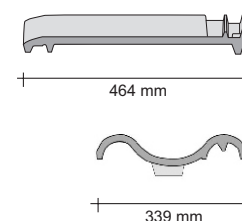

# MONZAplus большой формат волнистой черепицы

аксессуары

## Основная коньковая черепица

- ок. 3,0 шт. / п.м.
- вес ок. 3,6 кг / шт.
- ширина покрытия ок. 205 мм

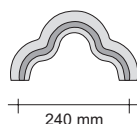
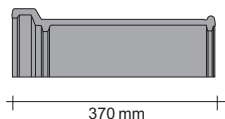

## Начальная коньковая черепица поoooooooo

- вес ок. 3,4 кг

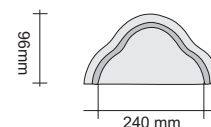
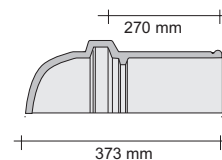

## Окончание конька

- начало / конец
- вес ок. 1 кг / 1,4 кг

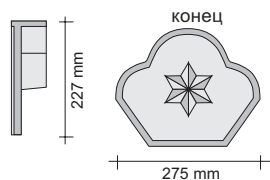
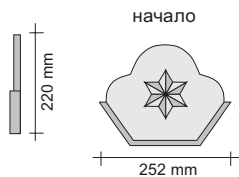

## Коньковая черепица тройник-соединитель

- вес ок. 4,8 кг

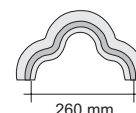

## Вентиляционная черепица

- сечение вент. черепицы с сеткой ок. 23 см<sup>2</sup>
- вес ок. 3,9 кг

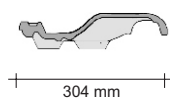
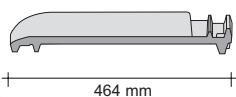

# MONZAplus большой формат волнистой черепицы

## аксессуары

### Антенная керамическая черепица

- вес черепицы ок. 4,3 кг
- резиновый колпак ок. 0,1 кг
- полный вес ок. 4,4 кг

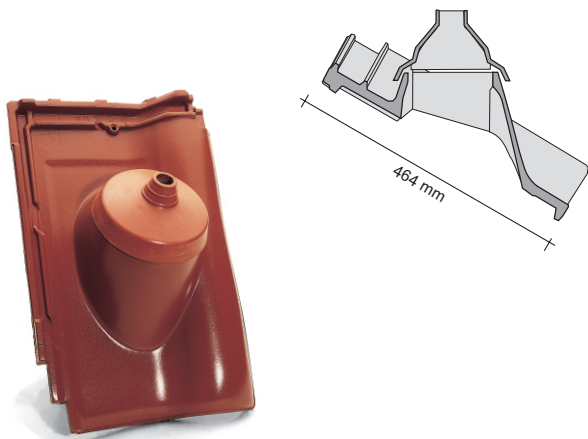

### Керамическая труба для отвода воздуха с соединительной трубой

- возможность поворота керамической трубы позволяет ее приспособить к определенному углу наклона крыши
- диапазон регулировки составляет от 20° до 45°
- вес черепицы ок. 4,3 кг
- вес трубы ок. 3,0 кг
- полный вес ок. 7,3 кг
- диаметр вытяжной трубы Ø ок. 100 мм

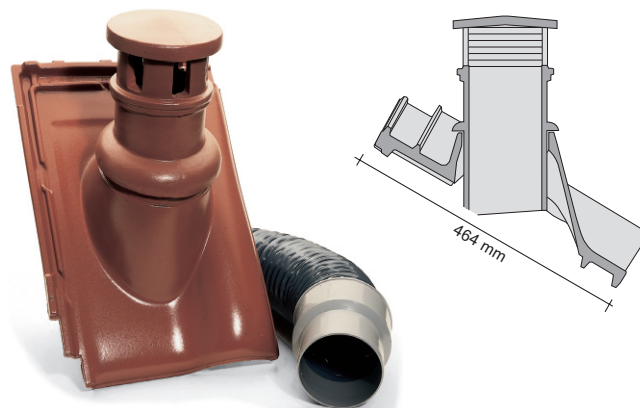

### Пультовая черепица 70° или 90°

- вес ок. 3,5 кг
- длина покрытия ок. 210 мм



### Пультовая черепица крайняя правая 70° или 90°

- вес ок. 4,7 кг
- длина покрытия ок. 210 мм

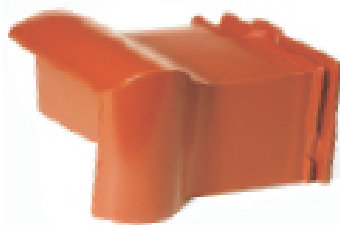

### Пультовая двухволновая черепица 70° или 90°

- вес ок. 4,8 кг
- длина покрытия ок. 210 мм

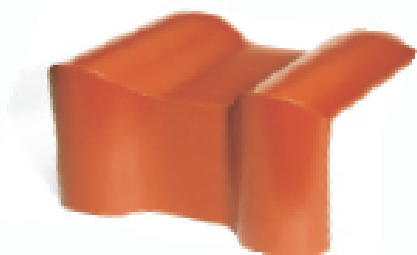

### Пультовая черепица крайняя левая 70° или 90°

- вес ок. 5,1 кг
- длина покрытия ок. 210 мм

